

1 2 3 4

A

A

B

B

C

C

D

D

E

E

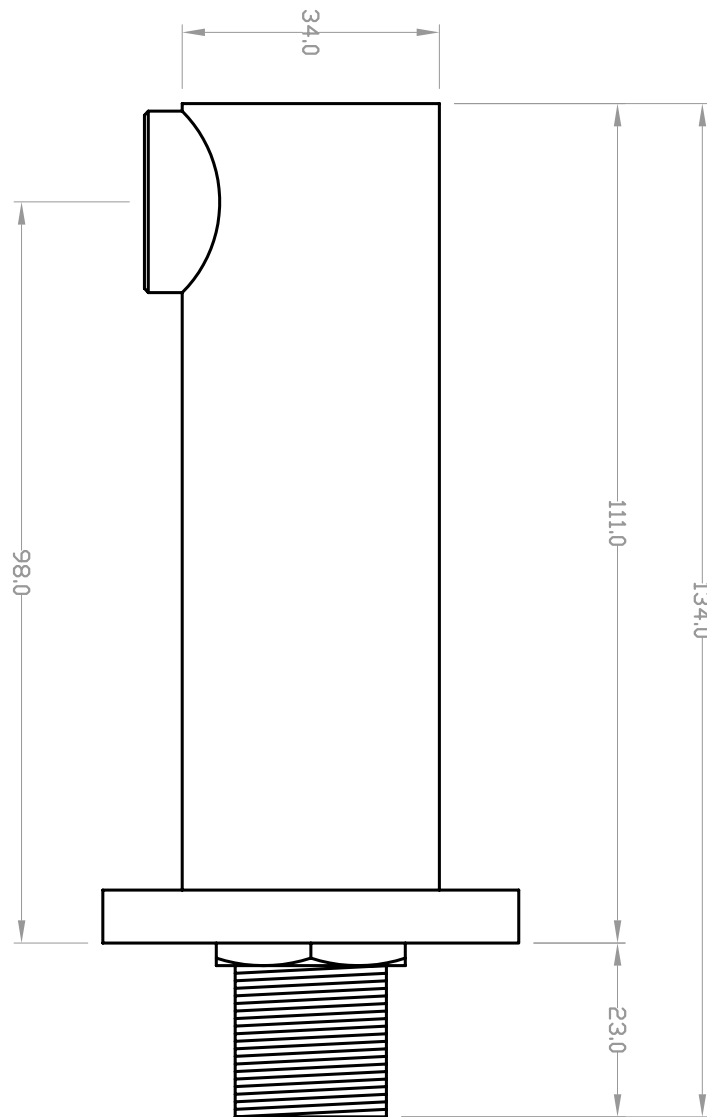
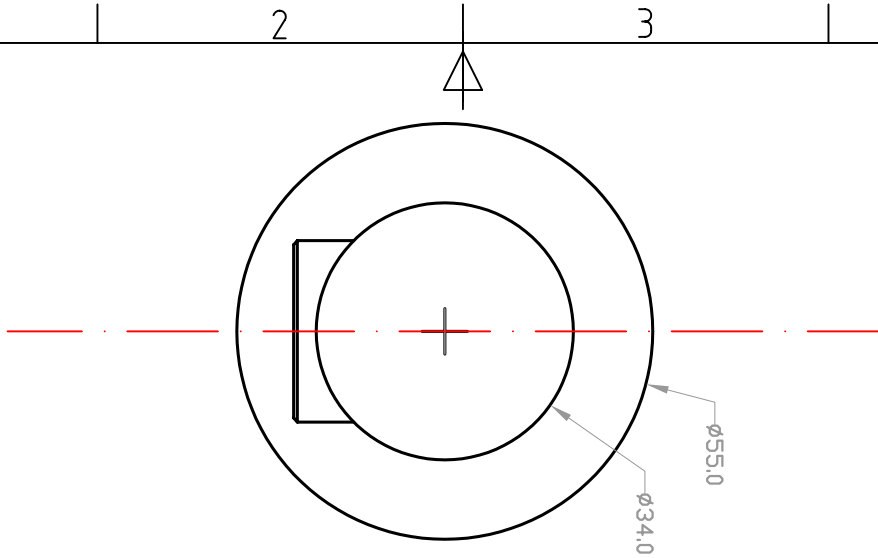

Saniber. grifería temporizada, sl.

Article No./Ref. secció 350

Col·lecció

14-04-09

E 1:2

1

4